

BAHAMA[®]

Ombrelloni **GRANDI**
per alberghi, ristoranti
e caffè





Bahama

Fondata nel 1950, la Bahama oggi progetta e produce ombrelloni e vele da sole di grandi dimensioni e di alta qualità e versatilità. Clienti nazionali e internazionali si affidano alla nostra tecnologia industriale e all'accurata lavorazione artigianale. I prodotti di alta qualità della Bahama sono caratterizzati da attributi tecnici come la compattezza, la durata e la stabilità al vento, oltre che da componenti estetiche come la bellezza delle forme e dei materiali.

Il nostro reparto di produzione "Made in Germany", completamente integrato produce quasi tutti i componenti internamente. La Bahama utilizza inoltre tessuti sostenibili ed ecocompatibili con il marchio OEKO-TEX 100 Classe 1. Grazie all'interazione tra la qualità dei materiali e le caratteristiche costruttive, la Bahama garantisce la resistenza al vento dei suoi prodotti fino a 130 km/h a seconda del modello.

E soprattutto, l'assistenza ai clienti è per noi esperienza vissuta – dalla consulenza all'installazione, fino alla pulizia, allo stoccaggio invernale e alla manutenzione.

Scoprite le possibilità offerte da una stagione all'apertoprolungata. Indipendentemente dalle condizioni atmosferiche. Venite a conoscerci!

Premi e riconoscimenti

Dal Pure allo Jumbrella fino allo Jumbrella XL, i vari modelli Bahama sono tra i più premiati. Tutti i premi vengono consegnati separatamente e sono riconosciuti come marchi di fama mondiale per il buon design sin dagli anni Cinquanta. Le giurie di esperti indipendenti e internazionali hanno assegnato gli ambiti sigilli di qualità tra oltre 6.000 candidature provenienti da più di 50 paesi.



La prima impressione conta

E quest'ultima viene trasmessa, oltre che dall'architettura, anche dalla terrazza esterna visibile, con i suoi elementi di design come il grande ombrellone e l'arredamento. Essa riflette gli interni e consente di immaginare già ciò che caratterizza l'hotel. Questa sensazione positiva si riproduce anche all'interno, dalla reception alle camere fino al ristorante, al bar e all'area wellness. I grandi ombrelloni Bahama sottolineano questa pretesa con la loro **alta qualità e con la bellezza di forme e materiali**.

Gli ospiti associano un ombrellone grande a determinate **aspettative**: spesso nel luogo in cui è posizionato vi è un'offerta di ristorazione. Un ombrellone si trova accanto alle sedie a sdraio nell'area wellness, che offrono un piacevole relax. Esso mette a disposizione degli ospiti un posto riparato nel giardino dell'hotel per una lettura tranquilla o una conversazione vivace.

Ogni ospite può trattenersi nell'area che ha scelto, mettersi a proprio agio e riposarsi. Il passaggio dall'interno dell'hotel all'esterno sotto il grande ombrellone avviene senza soluzione di continuità.

A qualsiasi condizione atmosferica

La manipolazione dei grandi ombrelloni Bahama è facile e veloce: aprire, tendere, chiudere o lasciare aperto addirittura anche in caso di vento. Questo perché i grandi ombrelloni Bahama garantiscono un'altissima **stabilità al vento - quando sono aperti!** Ogni modello ha una propria resistenza massima al vento in funzione del fissaggio al pavimento. Escludete dal vostro pensiero la possibilità che il vostro ombrellone si ribalti. Affidatevi alla garanzia vento della Bahama.

I grandi ombrelloni Bahama, grazie al tessuto utilizzato, offrono anche un'eccellente **protezione dai raggi UV** (UPF 50+). Questo è anche ciò che gli ospiti effettivamente si aspettano da un ombrellone di grande formato. Nessun ospite vuole subire una scottatura. Né vuole vedere il cibo preparato con cura sciogliersi nel piatto. Si possono gustare le pietanze in pace e tranquillità all'ombra invece che esposti alla diretta radiazione solare. Assaporato in questo modo, anche il dessert ha un gusto migliore.

La vita all'aperto

Non a caso la terrazza viene definita un salotto all'aperto. Essa attira coloro che amano la sensazione di "vita all'aria aperta" e trascorrono quanto più tempo possibile all'aperto. Anche a basse temperature le attrezzature aggiuntive della Bahama, come i riscaldatori radianti o le pareti laterali, creano un'atmosfera accogliente. In tal modo si può prolungare la **stagione all'aperto**, in quanto non si pone più la domanda "dentro o fuori?" La terrazza esterna diventa una parte integrante pianificabile di ciò che offre l'hotel e un luogo dove ci si può tranquillamente intrattenere. Nonostante il freddo, la pioggia o il vento.

Progettazione competente

Progettate con la Bahama fin dalle prime fasi: una **consulenza personale** e **illustrazioni** personalizzate supportano il lavoro di architetti e capi cantiere. In questo modo già durante la fase di costruzione è possibile installare nelle terrazze dei fissaggi per pavimenti che non costituiscono pericolo d'inciampo.

Oltre alla progettazione tecnica, anche le componenti estetiche sono di grande importanza. Il coordinamento della forma e del colore dell'ombrellone o la scelta del tessuto funziona solo in armonia con tutti gli altri elementi di design del progetto complessivo. La Bahama offre un'ampia gamma di colori di membrane e pitture per colonne, con l'obiettivo di creare una varietà di realizzazione contemporanea e individuale. Il **design aziendale** di ogni hotel si riflette in definitiva in tutti gli elementi estetici.

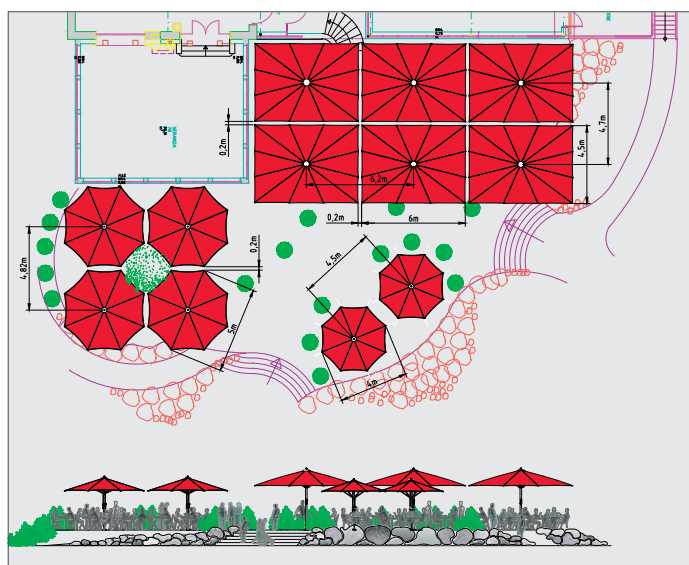

Vantaggi del prodotto Bahama

- * 6 diversi modelli tra cui scegliere
- * Dimensioni dei modelli da 2,8 m² a 140 m² e lunghezze dei lati da 2,0 m a 12 m
- * Modelli rotondi, quadrati e rettangolari
- * Ampia gamma di attrezzature aggiuntive come illuminazione a LED, riscaldamento radiante, grondaia in tessuto composito, parete laterale, altoparlante, TV, WLAN, presa di ricarica USB
- * Elevata stabilità al vento con relativa sicurezza
- * Maniglie con clip a molla o motoriduttore per una facile apertura e chiusura
- * Eccellente protezione UV UPF 50+
- * Elevata impermeabilità e resistenza allo sporco
- * Ampia e moderna selezione di colori

Vantaggi per i clienti Bahama

- * Ampliamento dei posti a sedere all'aperto
- * Maggiore durata di permanenza degli ospiti
- * Aumento del fatturato
- * Coordinamento ottimale dei colori con il design aziendale
- * Maggiore indipendenza dalle condizioni atmosferiche
- * Protezione degli ospiti da sole, vento e pioggia
- * Soggiorno più piacevole
- * Ospiti più soddisfatti

Informazioni sul prodotto

Protezione UV

Il fattore di protezione dai raggi ultravioletti/UPF è specificato per i tessuti in base al fattore di protezione solare/LSF. Si tratta di una protezione contro i raggi UV dannosi incorporata nel tessuto. La Bahama utilizza solo tessuti con proprietà UPF 50+. Ciò indica un fattore di protezione UV dermatologico "eccellente".

Stabilità al vento

Le forti raffiche di vento non annunciano il loro arrivo, bensì giungono di sorpresa. La combinazione di materiali di alta qualità e struttura costruttiva rende gli ombrelloni Bahama particolarmente resistenti al vento. L'elevata stabilità è anche sinonimo di sicurezza.

A seconda del fissaggio a pavimento e delle dimensioni dell'ombrellone, con garanzia vento:

Pure	fino a una forza del vento max. 10 90 km/h
Jumbrella	fino a una forza del vento max. 10 102 km/h
Jumbrella outSide	fino a una forza del vento max. 6 50 km/h
Jumbrella XL	fino a una forza del vento max. 10 110 km/h
Magnum	fino a una forza del vento max. 12 130 km/h
Largo	fino a una forza del vento max. 12 130 km/h

Membrana tessile | tessuto teso

Indipendentemente dal tessuto scelto, la membrana tessile che ne deriva combina tutte le proprietà di un prodotto durevole e sostenibile. La vasta gamma di colori è contemporanea e straordinariamente colorata.

betex® 05 | Tessuto esclusivo Bahama

Tessuto 100% poliestere con rivestimento trasparente sul lato superiore

Numerosi colori attuali, colori speciali su richiesta

PRECONTRAI NT 302

Tessuto in poliestere 550 Dtex con rivestimento in PVC in tecnologia^{PRECONTRAI NT®} di SERGE FERRARI

Numerosi colori attuali, colori speciali su richiesta

Ulteriori opzioni con un'ampia gamma di colori a seconda del modello: Swela elegance | in tinta unita e a righe, PRECONTRAI NT 502 Raso

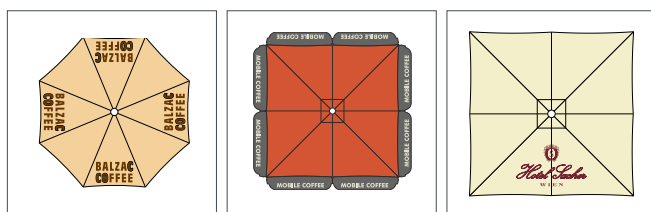

Stampa

Le scritte o i loghi possono essere posizionati sul tessuto o sulla mantovana con fedeltà cromatica e precisione millimetrica. La stampa viene effettuata direttamente presso la Bahama.

Possibilità di coinvolgere partner pubblicitari

Adattamento all'aspetto estetico dell'hotel

Attrezzatura aggiuntiva

La scelta di attrezzature aggiuntive e di accessori per il pavimento è ampia e variegata. Le opzioni di installazione e di combinazione variano a seconda del modello di ombrellone.

Grondaia e parete laterale in tessuto composito

Le dotazioni aggiuntive "grondaia tessile composita | TVR" e "pannello laterale" sono frutto di utili sviluppi successivi. Il loro impiego colma una "lacuna" nel vero senso della parola. Insieme sono caratterizzati da una protezione aggiuntiva contro le condizioni atmosferiche avverse e da un aspetto generale uniforme.

Realizzato interamente in tessuto betex® 05

Stabilità grazie alle aste inserite spinte nell'orlatura

Parete laterale con o senza finestra flessibile in poliglas

Unità estetica tra ombrellone e grondaia o parete laterale in tessuto composito

Le pareti laterali offrono soluzioni spaziali temporanee, ad esempio per eventi in giardino e per aree per fumatori

Le pareti laterali avvolte rimangono sull'ombrellone aperto

È possibile collegare più pareti laterali mediante cerniere lampo

OPZIONALE

Elemento di collegamento per unire le pareti laterali di due ombrelloni

Con porta avvolgibile, porta a destra o a sinistra (larghezza 130 cm)



Attrezzatura aggiuntiva

Illuminazione | Illuminazione a LED

Ci sono dei momenti in cui il tempo sembra veramente volare. Un minuto prima splendeva il sole, ed ecco che in un batter d'occhio si fa già buio. L'illuminazione montata sullo schermo crea un'atmosfera sempre piacevole che trasforma la notte in giorno.

I cavi passano all'interno del telaio; nessun groviglio di cavi

Lampade LED (E14) o strisce LED RGB

Con illuminazione a LED con telecomando e colori pre-programmati

Impostazioni di colore liberamente selezionabili tramite telecomando e app (quando si utilizza l'app, è necessario garantire una portata Wi-Fi sufficiente; l'apparecchiatura Wi-Fi adatta è disponibile presso di noi), tra cui bianco caldo, bianco freddo e neutro



Riscaldatore radiante

Il "riscaldatore radiante" diffonde la sua temperatura accogliente grazie alla radiazione infrarossa - senza preriscaldamento, inoltre può essere acceso parzialmente quando sono installati più radiatori. Grazie all'irradiazione diretta del calore, le persone che vi siedono sotto si sentono a proprio agio persino se vi è una temperatura ambiente bassa, sfidando le stagioni gelide e le serate fresche.

Riscaldatore radiante a infrarossi ruotabile

Con telecomando; dimmerabile

Rimane all'interno dell'ombrellone quando quest'ultimo viene chiuso

Funzioni aggiuntive come altoparlanti, TV, WLAN, presa di ricarica USB

Lasciate che siano i vostri ospiti a decidere se vogliono festeggiare, rilassarsi dopo il lavoro o trasformare il public viewing in una vera e propria esperienza di comunità. Qualunque sia l'attrezzatura aggiuntiva scelta, si tratta di un servizio aggiuntivo per gli ospiti che offre un soggiorno più lungo e piacevole.

Altre opzioni a seconda del modello:

Protezione contro il furto e l'abuso, fodero protettivo e molto altro ancora.

Fissaggio a pavimento

Sono disponibili fissaggi a pavimento mobili e permanenti. Quelli mobili sono caratterizzati da una maggiore flessibilità in termini di luogo e condizioni. Gli ancoraggi fissi a terra convengono per la loro stabilità, per la possibilità di essere installati su terrazze o di essere posizionati in aree verdi o spiagge.

Piedistallo in calcestruzzo e telaio a cassetta in acciaio con lastre di pavimentazione per il cambio di posizione **I II**

Presca a terra senza rischio di inciampo, poiché è a filo del suolo **III**

Il piedistallo in lastre d'acciaio può essere utilizzato anche per le sottostrutture dei terrazzi **IV**

Montaggio a pavimento inclinabile con attacco per riscaldatore elettrico e radiante **V**; opzionale con prolunga della presa di terra per il collegamento a ponte **V.1**

Piastra di adattamento per l'ancoraggio a terra Krinner, particolarmente adatto per terreni instabili come la spiaggia di un hotel o le aree verdi **VI VII**

Altre opzioni di fissaggio a pavimento, ad esempio per una base speciale in calcestruzzo

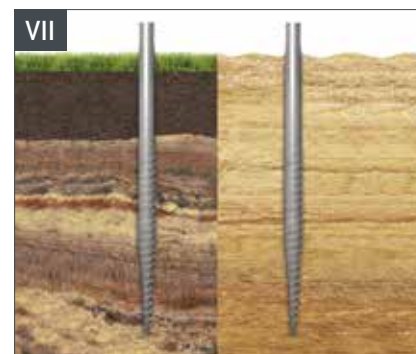
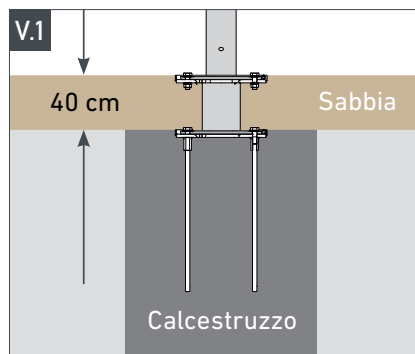
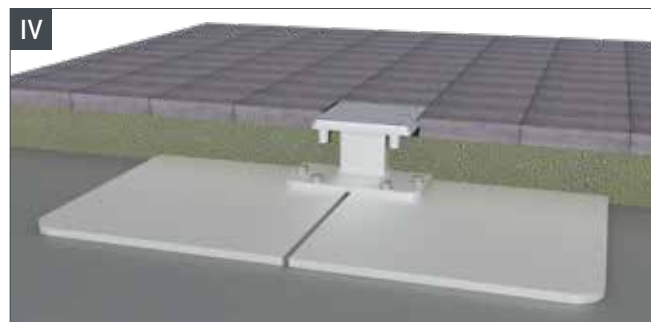
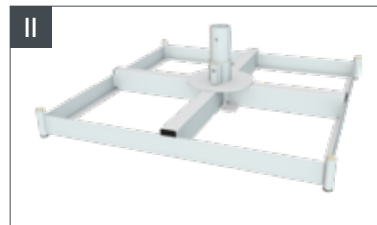

Altezza da terra

Gli ombrelloni Bahama offrono una sufficiente distanza dal suolo

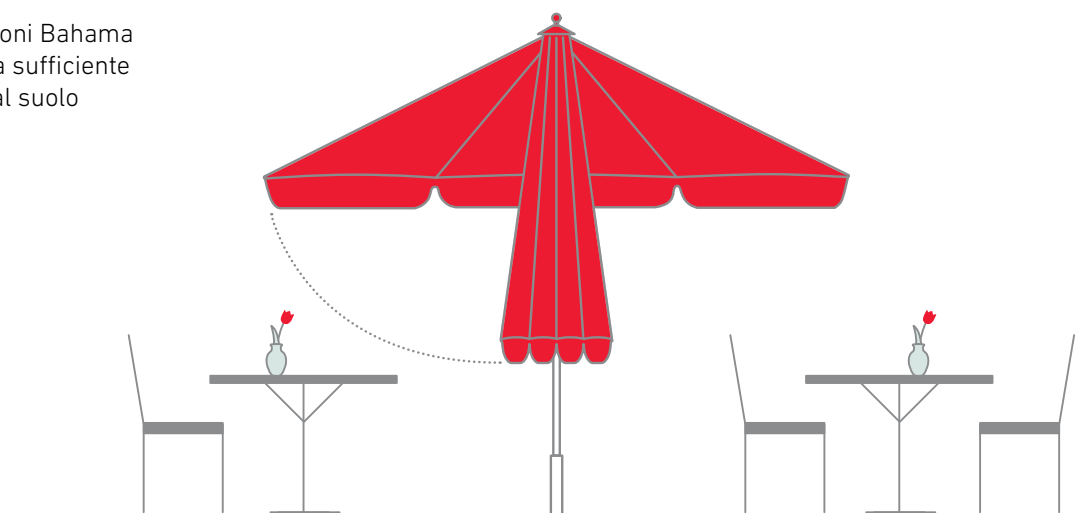

Modelli adatti

Pure



Modello base ideale

Design minimalista e purista

Esecuzione professionale

Jumbrella



Modello Bahama di successo

Ampia gamma di dimensioni, combinazioni e attrezzature aggiuntive

Jumbrella outSide



Tettuccio a braccio libero

Massimo spazio libero per sedute, mobili, ecc.

Jumbrella XL



Area coperta ultra-ampia

Adatto alle condizioni più estreme

Ampia gamma di attrezzature aggiuntive

Magnum



Modello Premium

Progettato per sopportare carichi enormi

Massima stabilità

Largo



Il modello tecnicamente più sofisticato

A forma di tulipano con tecnologia interna

Attrezzatura aggiuntiva

	Colore del telaio	Mantovana	Stampa	Fissaggio a pavimento	Protezione extra V4A marittima	Grondaia tessile composita TVR	Fodero protettivo	Pannello laterale	Protezione antiurto	Protezione antifurto	Illuminazione	Illuminazione a LED	Riscaldatore radiante	Altoparlante	TV	WiFi	Porte di ricarica USB	Motore	Imballaggio di spedizione	
Pure		●	●	●			●		●	●										●
Jumbrella	●	●	●	●	●	●	●	●	●	●	●	●	●	●	●	●	●	●		●
Jumbrella outSide	●		●	●	●	●	●	●	●	●		●	●							●
Jumbrella XL	●	●	●	●	●	●	●	●	●	●	●	●	●	●	●	●				●
Magnum	●	●	●	●	●	●	●	●		●	●	●	●	●	●	●		●		●
Largo	●		●	●	●		●			●	●	●				●		●		●

Dimensioni

Dimensioni sono approssimative

	tondo		quadrato		rettangolare	
Pure	ø 2 – 4 m	2,8 – 11,3 m ²	2 – 4 m	4 – 16 m ²	da 2,5 × 2,0 m a 4,0 × 3,5 m	5 – 14 m ²
Jumbrella	ø 3 – 7 m	7 – 36 m ²	3 – 5 m	9 – 25 m ²	da 3,0 × 1,5 m a 6,0 × 4,5 m	4,5 – 27 m ²
Jumbrella outSide	ø 3 – 4 m	7 – 12 m ²	3 – 4 m	9 – 16 m ²	–	–
Jumbrella XL	ø 7 m	37 m ²	5 – 7 m	25 – 49 m ²	6,0 × 5,14 m; 7,0 × 5 m; 7,0 × 6,0 m	31 m ² ; 35 m ² ; 42 m ²
Magnum	ø 7 – 12 m	37 – 109 m ²	7 – 12 m	49 – 140 m ²	–	–
Largo	ø 7,5 – 12,5 m	42 – 119 m ²	7 – 12 m	47 – 140 m ²	–	–









BAHAMA[®]

C4sun sails

Vele da sole per alberghi,
ristoranti e caffè

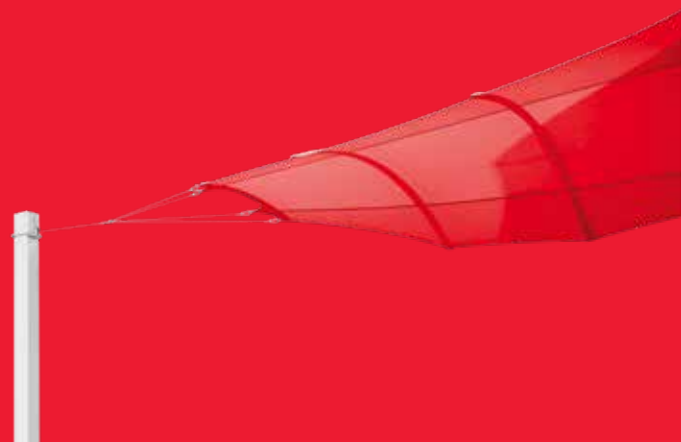



Vele da sole HIGH END

C4sun soddisfa il desiderio di individualità creativa con un prodotto tecnicamente ed esteticamente sofisticato. Ciascuna vela da sole C4sun è un pezzo unico esclusivo, ritagliato nella misura esatta richiesta e prodotto a mano nello stabilimento della Bahama in Germania.

Le vele da sole C4sun sono il primo sistema al mondo di ombreggiamento retrattile completamente automatico con tetto curvo. Grazie al tetto curvo si crea un'impareggiabile sensazione spaziale. L'atmosfera di relax è garantita! L'aspetto esteriore affascina per il look inconsueto unito a un'eccellente funzionalità e al massimo comfort. La più recente tecnologia del motore, a cui si aggiungono un controllo intelligente e la sicurezza di Somfy, completa le vele andando a soddisfare le esigenze più elevate. Grazie alle dimensioni individuali, C4sun offre una regolazione precisa al centimetro e la massima indipendenza per ogni singolo pezzo. L'insieme degli elementi - vela, palo e motore - crea un risultato perfetto.

In breve

- ▀ 2 diversi modelli: elips (2 versioni base) e square (3 versioni base)
- ▀ Dimensioni della vela fino a max. 106 m²
- ▀ Controllo completamente automatico tramite telecomando e app
- ▀ Sensazione di spazio unica grazie alla forma curva del tetto
- ▀ Soluzione su misura per aree esterne adibite a eventi di rappresentanza
- ▀ Alleggerimento della pressione del vento grazie a pesi o smorzatori interni
- ▀ 4 diversi sistemi di alberi con sezione ovale, rotonda e quadrata
- ▀ Eccellente protezione UV UPF 50+
- ▀ Elevata impermeabilità

Premi e riconoscimenti



reddot award 2014
best of the best



La forma e la funzione di elips4sun sono state premiate con il Red Dot Award 2014: Best of the Best e con il premio speciale di design R+T Innovation Award 2015. Entrambi i premi godono di fama mondiale.

Informazioni sul prodotto

Fatte a mano

Ciascuna vela da sole viene ritagliata nella misura esatta richiesta e assemblata a mano, andando così a formare un sistema particolarmente robusto. Made in Germany.



Le vele

Il linguaggio formale organico delle vele da sole C4sun si distingue chiaramente da altri sistemi. Quando la vela si srotola dall'albero del tessuto, i profili speciali fissati nella vela si posizionano autonomamente. I profili speciali curvi e permanentemente elastici sono fissati sulla superficie della vela parallelamente all'albero del tessuto. Grazie alla caratteristica curvatura del tessuto l'acqua piovana defluisce lateralmente. In questo modo si evita innanzitutto la formazione di antestetiche sacche d'acqua. In caso di vento più forte, un sistema di scarico della pressione del vento appositamente sviluppato presente nel palo procura distensione. Le raffiche vengono assorbite in modo flessibile e si evita il fastidioso rumore del vento.

Principio di design unico e brevettato

Un senso di spazio con un'atmosfera di benessere ineguagliabile

Materiali di alta qualità

Le forme organiche creano accenti estetici

Tessuto della vela

WeatherMax 80 è una fibra tecnicamente avanzata per la protezione dal sole e dalla pioggia. La finissima struttura a coste del tessuto della vela convince per l'aspetto distinto.

Elevata brillantezza e autenticità dei colori

Massima protezione dall'abbagliamento e dai raggi UV

Elevata resistenza all'acqua e alle muffe

Traspirante

Elevatissima resistenza allo strappo e alle pieghe

20 colori al passo coi tempi

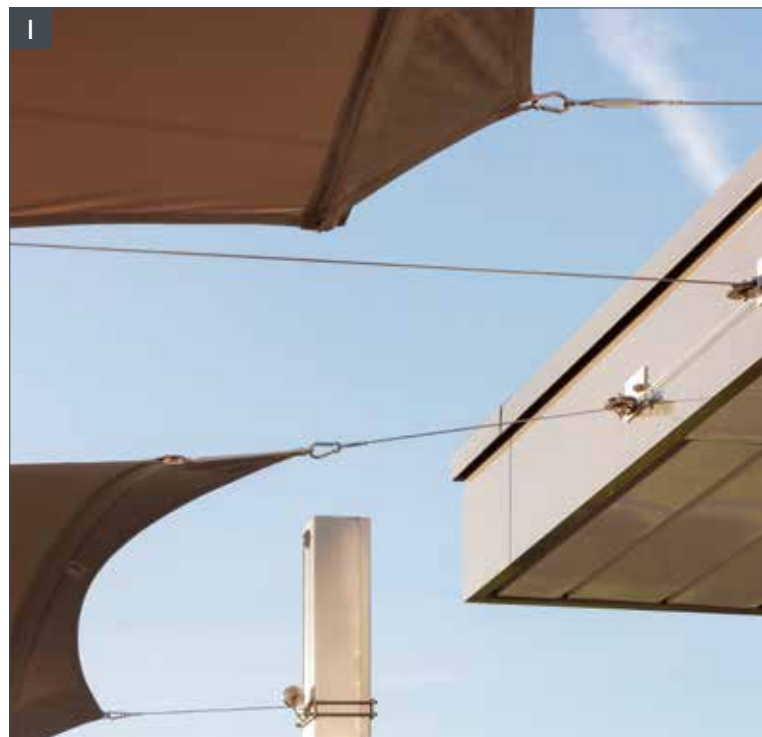

Montaggio dell'albero

C4sun offre diverse opzioni di montaggio: nella versione classica l'albero può essere montato a su pareti o travi. In alternativa, l'albero del tessuto si trova in un sostegno autoportante montata su due pali in acciaio inox. La versione autoportante funziona ugualmente bene sia per vele singole sia per vele doppie. Se necessario è possibile sviluppare un modello di installazione personalizzato.

Montaggio su palo

Il suolo ha sempre una costituzione diversa. Tutti i tipi di montaggio possono essere liberamente combinati in funzione delle condizioni del terreno.

Installazione a parete I

Fondazione a vite Krinner II

C4sun Cube | un cubo in V2A III

Piastre flangiate a pavimento; particolarmente consigliate per pavimenti di terrazze o tetti già esistenti

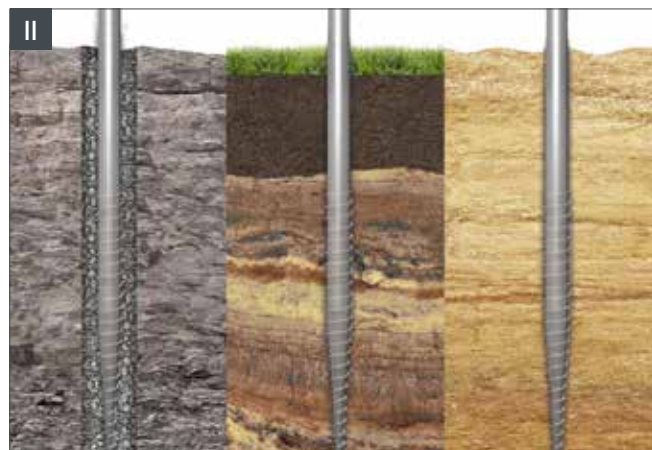

Modelli | Vele

elips4sun

Quattro corde di traino e un palo

Taglio ellissoidale

Linguaggio formale organico

Larghezza della bugna: 1,8 m o 2,7 m

Dimensioni massime della vela 6,0 × 6,8 m

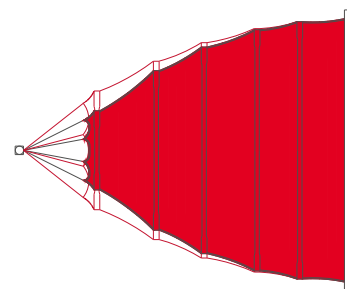

square4sun | CROSS

Due funi di trazione con un palo ciascuna

Ampia zona d'ombra

Dimensioni massime della vela 6,8 × 7,0 m - 6,0 × 7,8 m

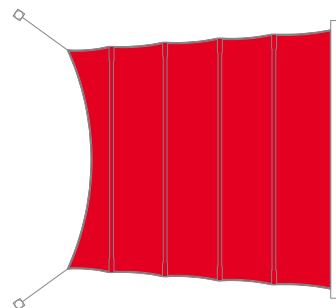

square4sun | CROSS PRO

Due funi di trazione con un palo ciascuna

Grazie alle funi di trazione accorciate, sono adatte per tetti terrazze e piccole superfici

Dimensioni massime della vela 6,8 × 7,0 m - 6,0 × 7,8 m

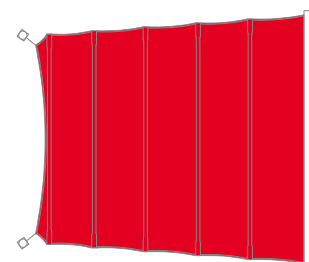

square4sun | LINE

Quattro funi di trazione con due pali

Ampia zona d'ombra

Dimensioni massime della vela 6,8 × 7,8 m

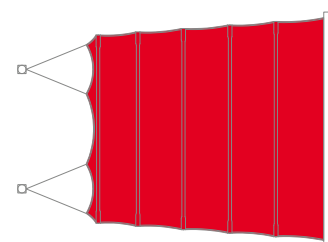

Tutti i modelli sono disponibili anche come sistema a doppia vela

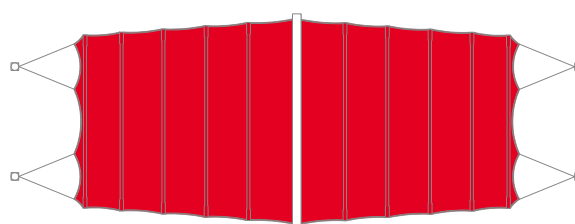

Modelli | Pali

I pali sono realizzati in acciaio inox o alluminio V2A o V4A, robusti e di alta qualità. In caso di vento più forte, un sistema di scarico della pressione del vento appositamente sviluppato presente nel palo procura distensione. La ne-

cessaria compensazione è fornita da pesi o smorzatori che si trovano all'interno del palo. Qualsiasi forma di tessuto della vela può essere combinata con qualsiasi palo C4sun (eccezione: elips4sun non con IG 101 e ID 110).

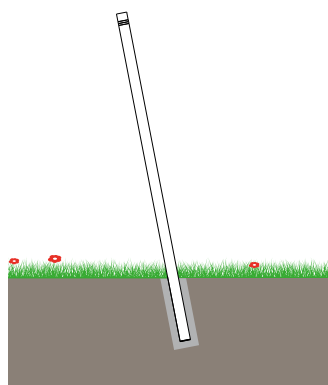

ID 110 ROUND

Riduzione della pressione del vento tramite smorzatori interni

Alluminio verniciato a polvere

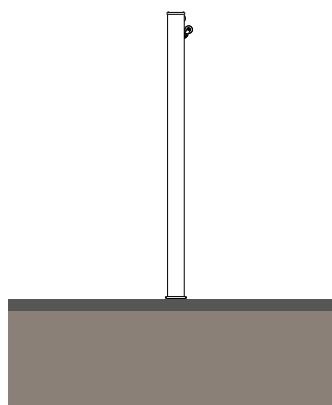

ID 175 OVAL

Riduzione della pressione del vento tramite smorzatori interni

Alluminio verniciato a polvere

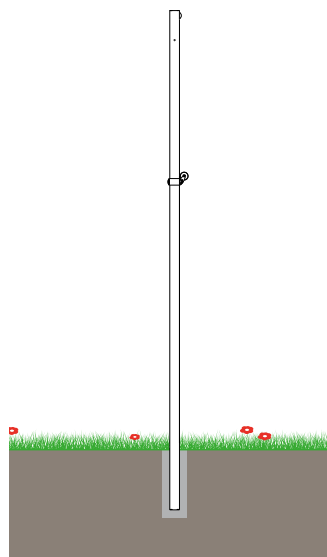

IG 101 TONDO

Scarico della pressione del vento tramite pesi interni

Acciaio inox V2A

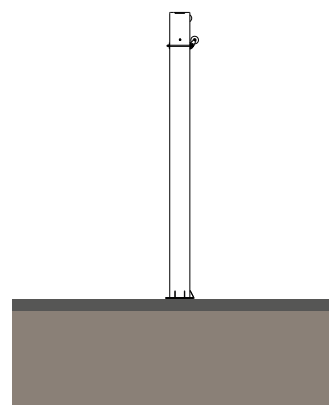

IG 211 QUADRATO

Scarico della pressione del vento tramite pesi interni

Acciaio inox V2A

Dimensioni | Pali

dimensioni sono approssimative	Dimensioni del palo in mm	Angolo di installazione	Altezza del palo in mm
ID 110	110 × 110	79° 11° Inclinazione	3.627
ID 175	75 - 105 × 175	0° - 90°	3.000, 3.500, 4.000, 4.500
IG 101	∅ 101,6	90° verticale	5.240, 5.850
IG 211	211 × 211	90° verticale	3.000, 3.500*

*Possibilità di misure speciali



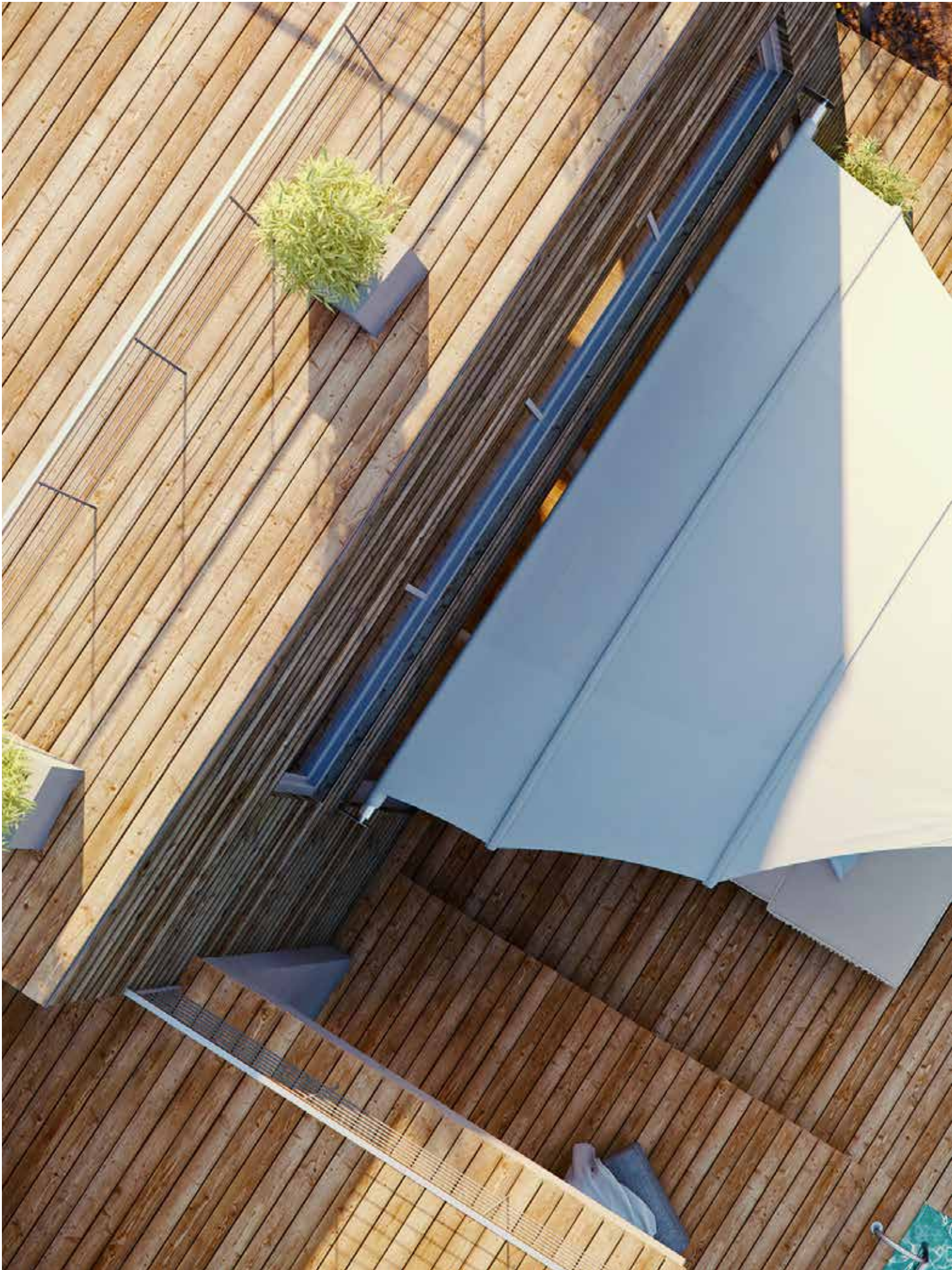







BAHAMA®

Bahama GmbH
Gewerbeparkstr. 34
D-51580 Reichshof
T +49 (0) 2265 998 0
F +49 (0) 2265 998 344
info@bahama.de
www.bahama.de