

# **BAHAMA<sup>®</sup>**

**BIG** Paraguas  
para hoteles, restaurantes  
y cafés





## Bahama

Fundada en 1950, Bahama diseña y produce actualmente sombrillas y velas para el sol de gran tamaño y de gran calidad. Tanto los clientes nacionales como los internacionales confían en nuestra tecnología industrial y nuestra cuidada artesanía. Los productos de alta calidad de Bahama se caracterizan por atributos técnicos como compactidad, durabilidad y estabilidad frente al viento, Durabilidad y estabilidad al viento, así como componentes estéticos como la belleza de la forma y el material.

Nuestra producción totalmente integrada "Made in Germany" fabrica casi todos los componentes internamente. Bahama también utiliza tejidos sostenibles y respetuosos con el medio ambiente con el sello OEKO-TEX 100 Clase 1. Gracias a la interacción entre la calidad de los materiales y las características del diseño, Bahama garantiza la resistencia al viento de sus productos, de hasta 130 km/h según el modelo.

**Y lo más importante: vivimos el servicio al cliente** - desde el asesoramiento y la instalación hasta la limpieza, el almacenamiento invernal y el mantenimiento.

**Descubra las posibilidades de una temporada al aire libre prolongada. Con viento y mal tiempo. ¡Conózcanos!**

## Premios y distinciones

Desde la Pure hasta la Jumbrella, pasando por la Jumbrella XL, varios modelos Bahama figuran entre los modelos galardonados. Todos los premios se conceden por separado y, desde la década de 1950, han sido reconocidos como sellos de renombre mundial del buen diseño. Los jurados internacionales independientes de expertos concedieron los codiciados sellos de aprobación a más de 6.000 candidaturas procedentes de más de 50 países.



## La primera impresión cuenta

Además de la arquitectura, la terraza exterior visible, con sus elementos de diseño como la gran sombrilla y el mobiliario, lo transmite. Refleja el interior e insinúa lo que caracteriza al hotel. Esta sensación positiva continúa en el interior, desde la recepción hasta las habitaciones, el restaurante, el bar y la zona de bienestar. Las grandes sombrillas Bahama enfatizan esta afirmación con su **alta calidad y belleza de forma y material**.

Los huéspedes asocian una sombrilla grande con ciertas **expectativas**: Donde se instala, suele haber una oferta de restauración. Una sombrilla se coloca junto a las tumbonas en la zona de bienestar, ofreciendo un lugar agradable para relajarse. Ofrece a los huéspedes un lugar resguardado en el jardín del hotel para leer tranquilamente o conversar animadamente. Cada huésped puede permanecer en la zona que elija, sentirse a gusto y satisfacer sus propias necesidades. La transición del interior del hotel al exterior bajo la gran sombrilla es perfecta.

## Con viento y mal tiempo

Manejar las sombrillas grandes Bahama es rápido y sencillo: abrir, tensar, cerrar o incluso dejar abiertas en condiciones de viento. Esto se debe a que las sombrillas grandes Bahama garantizan una muy alta **estabilidad al viento** - **¡cuando están abiertas!** Cada modelo tiene su propia capacidad máxima de carga de viento en función de la fijación al suelo. Ni se le ocurra pensar en la posibilidad de que su sombrilla vuelque. Confíe en la garantía Bahama contra el viento.

Las sombrillas grandes Bahama también ofrecen una excelente **protección contra los rayos UV** (UPF 50+) gracias al tejido utilizado. Los invitados tienen las mismas expectativas respecto a una sombrilla grande. Ningún huésped quiere verse sorprendido por una quemadura solar. Tampoco quieren ver cómo su comida, cuidadosamente preparada, se derrite en el plato. La comida servida puede disfrutarse con tranquilidad en la agradable sombra y no bajo la luz directa del sol. El postre también sabe mucho mejor así.

# Vida al aire libre

No en vano, el patio se conoce como una sala de estar al aire libre. Atrae a quienes les gusta la sensación de "vivir al aire libre" y pasar el mayor tiempo posible al aire libre. Incluso a bajas temperaturas, los equipos adicionales Bahama, como los calefactores radiantes o las paredes laterales, crean un ambiente acogedor. Prolongan la **temporada al aire libre**, porque la pregunta de "¿dentro o fuera?" no se plantea. La terraza exterior se convierte en una parte planificable de la oferta del hotel y en un lugar fiable para pasar el tiempo. A pesar del frío, la lluvia o el viento.

## Planificación competente

Planifique con Bahama desde el principio: el **asesoramiento personal** y las **ilustraciones** a medida respaldan el trabajo de arquitectos y jefes de obra. De este modo, ya en la fase de construcción pueden instalarse en las terrazas fijaciones de suelo sin tropiezos.

Además de la planificación técnica, los componentes estéticos son de gran importancia. La coordinación de la forma y el color de la sombrilla o la elección del tejido sólo funciona en armonía con todos los demás elementos de diseño del concepto global. Bahama ofrece una amplia paleta de colores de membranas y acabados de columnas con el objetivo de crear una variedad de diseño contemporáneo e individual. El **diseño corporativo** de cada hotel se refleja en última instancia en todos los elementos de diseño.

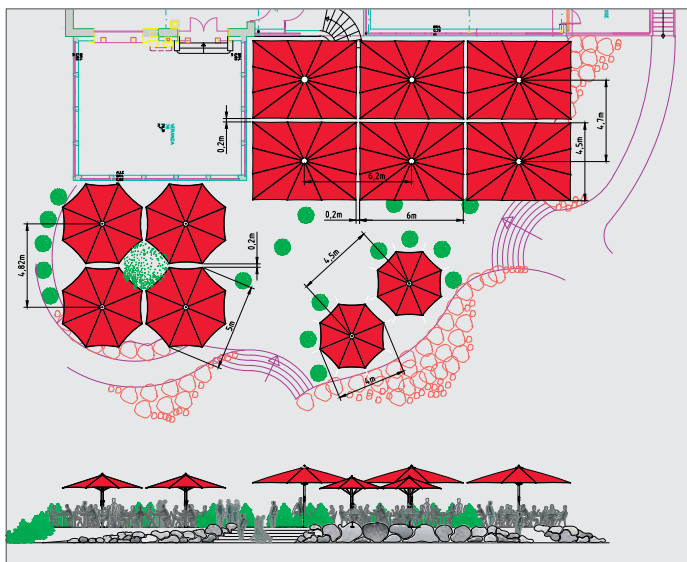

### Ventajas del producto Bahama

- \* 6 modelos diferentes para elegir
- \* Tamaños de modelo de 2,8m<sup>2</sup> a 140m<sup>2</sup> y longitudes laterales de 2,0 m a 12 m
- \* Modelos redondos, cuadrados y rectangulares
- \* Amplia gama de equipamientos adicionales como iluminación LED, calefacción radiante, canalón compuesto textil, pared lateral, altavoz, TV, WLAN, toma de carga USB
- \* Gran estabilidad al viento con la seguridad correspondiente
- \* Asas con pinza de muelle o motorreductor para facilitar la apertura y el cierre
- \* Excelente protección UV UPF 50
- \* Alta impermeabilidad y repelencia a la suciedad
- \* Amplia y moderna selección de colores

### Ventajas para los clientes de Bahama

- \* Ampliación de la capacidad de asientos al aire libre
- \* Mayor tiempo de permanencia de los clientes
- \* Aumento de las ventas
- \* Óptima coordinación cromática con el diseño corporativo
- \* Mayor independencia de la intemperie
- \* Protección de los clientes contra el sol, el viento y la lluvia
- \* Estancia más agradable
- \* Huéspedes más satisfechos

# Información sobre el producto

## Protección UV

El factor de protección ultravioleta/UPF se especifica para los tejidos en función del factor de protección solar/LSF. Se trata de una protección contra los rayos UV nocivos integrada en el tejido. Bahama sólo utiliza textiles con propiedades UPF 50+. Esto indica un factor de protección UV dermatológico "excelente".

## Estabilidad al viento

Las fuertes ráfagas de viento no se anuncian, te sorprenden. La combinación de la alta calidad de los materiales y el diseño hacen que las sombrillas grandes Bahama sean especialmente resistentes al viento. Una gran estabilidad significa también la correspondiente seguridad.

Dependiendo de la fijación al suelo y del tamaño de la sombrilla, con garantía contra el viento:

<b>Puro</b>	hasta máx. fuerza del viento 10   90 km/h
<b>Jumbrella</b>	hasta máx. fuerza del viento 10   102 km/h
<b>Jumbrella outSide</b>	hasta máx. fuerza del viento 6   50 km/h
<b>Paraguas XL</b>	hasta máx. fuerza del viento 10   110 km/h
<b>Magnum</b>	hasta máx. fuerza del viento 12   130 km/h
<b>Largo</b>	hasta máx. fuerza del viento 12   130 km/h

## Membrana textil

Independientemente de la variante de tejido que elija, la membrana textil fabricada con ella reúne todas las propiedades de un producto duradero y sostenible. La amplia paleta de colores es contemporánea e impresionantemente colorida.

## betex® 05 | Tejido exclusivo Bahama

tejido 100% poliéster con revestimiento transparente en la cara superior

Numerosos colores actuales, colores especiales bajo pedido

## PRECONTRACCIÓN 302

Tejido de poliéster 550 Dtex con revestimiento de PVC en tecnología SERGE FERRARI<sup>PRECONTRAI</sup>

Numerosos colores actuales, colores especiales bajo pedido

**Otras opciones con una amplia gama de colores según el modelo:** Swela elegancia | liso y rayado, PRECONTRAI 502 Satinado

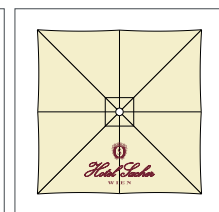
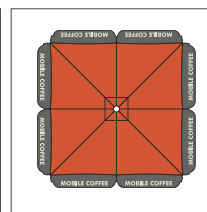
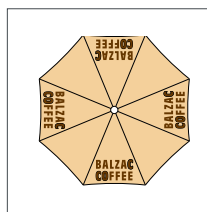

## Impresión

Las letras o logotipos pueden colocarse sobre el tejido o la cenefa con fidelidad cromática y precisión milimétrica. La impresión se realiza directamente en las instalaciones de Bahama.

Posibilidad de integrar socios publicitarios

Personalización en función de la imagen del hotel

# Equipamiento adicional

La elección de equipamientos complementarios y accesorios para el suelo es amplia y variada. Las posibilidades de instalación y combinación varían en función del modelo de parasol.

## Canalón y pared lateral de compuesto textil

Los equipamientos adicionales "Canalón compuesto textil | TVR" y "Pared lateral" son útiles desarrollos adicionales. Su uso cierra una "brecha" en el verdadero sentido de la palabra. Juntos, se caracterizan por su protección adicional frente a las condiciones meteorológicas adversas y un aspecto general uniforme.

---

Fabricado íntegramente con tejido betex® 05

---

Estabilidad gracias a las barras introducidas en las costuras huecas

---

Pared lateral con o sin ventana de policristal flexible

---

Unidad visual de parasol y canalón o pared lateral de compuesto textil

---

Las paredes laterales ofrecen soluciones de espacio temporales para eventos en jardines y zonas de fumadores, por ejemplo

---

Las paredes laterales enrolladas permanecen en la sombrilla abierta

---

Se pueden unir varias paredes laterales mediante cremalleras

### OPCIONAL

---

Pieza de unión para unir las paredes laterales de dos sombrillas

---

Con puerta enrollable, puerta a la derecha o a la izquierda (130 cm de ancho)

---



# Equipamiento adicional

## Iluminación | Iluminación LED

A veces el tiempo vuela. Un minuto brilla el sol y al siguiente anochece. La iluminación montada en la mampara crea un ambiente siempre agradable que convierte la noche en día.

Los cables discurren por el interior del marco; no hay lúos de cables

Lámparas LED (E14) o tiras LED RGB

Con iluminación LED con mando a distancia y colores preprogramados

Ajustes de color de libre elección a través del mando a distancia y la app (al utilizar la app, debe garantizarse un alcance Wi-Fi suficiente, equipos Wi-Fi adecuados disponibles en nuestra tienda), incluidos blanco cálido, blanco frío y neutro



## Calefactor radiante

El "calefactor radiante" difunde su acogedora temperatura gracias a la radiación infrarroja, sin precalentamiento y puede encenderse parcialmente cuando hay varios radiadores instalados. Gracias a la radiación directa de calor, las personas sentadas debajo ya no encuentran desagradable ni siquiera una temperatura ambiente fría y desafían las estaciones gélidas y las noches frescas.

Radiador de infrarrojos giratorio

Con mando a distancia; regulable

Permanecer en el escudo al cerrar

## Funciones adicionales como altavoces, TV, WLAN, toma de carga USB

Deje que sus invitados decidan si quieren ir de fiesta, relajarse después del trabajo o convertir las vistas públicas en una experiencia comunitaria. Independientemente del equipamiento adicional que elija, se trata de un servicio adicional para huéspedes que ofrece una estancia más larga y agradable.

### Otras opciones según el modelo:

Protección antirrobo y contra el uso, cubierta protectora y mucho más.

# Montaje en el suelo

Se encuentran disponibles fijaciones al suelo móviles y permanentes. Las móviles se caracterizan por una mayor flexibilidad en cuanto a ubicación y condiciones. Los anclajes estacionarios al suelo impresionan por su estabilidad, la posibilidad de subestructura en, por ejemplo, terrazas o la colocación en zonas verdes o playas.

Pedestal de hormigón y bastidor de cassette de acero con losas de pavimentación para cambiar de ubicación **I II**

Toma de tierra sin peligro de tropiezo, ya que está a ras del suelo **III**

El pedestal de losa de acero también puede utilizarse para subestructuras de terrazas **IV**

Fijación al suelo inclinable con conexión para calefacción eléctrica y radiante **V** opcional con prolongación de la toma de tierra para puentes **V.1**

Placa adaptadora para anclaje de tornillo al suelo Krinner, especialmente adecuada para suelos sueltos como la playa de un hotel o zonas verdes **VI VII**

Otras opciones de fijación al suelo, por ejemplo para una base especial de hormigón

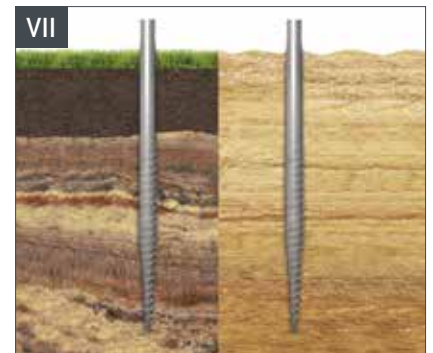
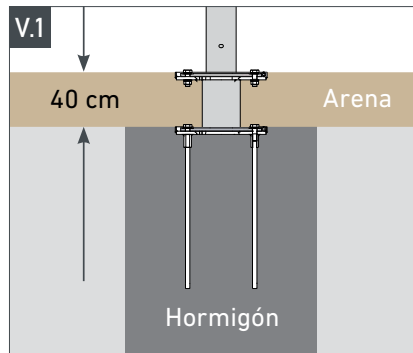
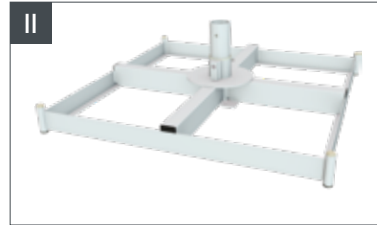

# Distancia al suelo

Las sombrillas Bahama ofrecen suficiente distancia al suelo

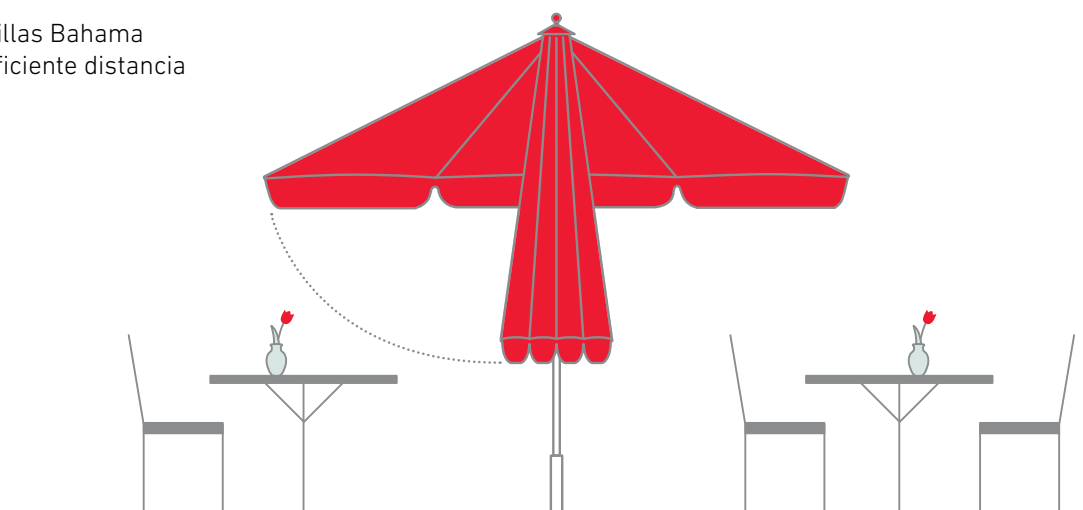

# Modelos adecuados

## Pure



Modelo básico ideal

Diseño reducido y purista

Modelo profesional

## Jumbrella



Modelo de éxito de Bahama

Amplia gama de tamaños, combinaciones y equipamiento adicional

## Jumbrella outSide



Toldo de brazo libre

Máximo espacio libre para asientos, muebles, etc. debajo.

## Jumbrella XL



Superficie cubierta extra grande

Adecuado para las condiciones más extremas

Amplia gama de equipamiento adicional

## Magnum



Modelo Premium

Diseñado para cargas enormes

Máxima estabilidad

## Largo



El modelo técnicamente más sofisticado

Forma de tulipán con tecnología interna

# Equipamiento adicional

	Color del marco	Cenefa	Impresión	Montaje en el suelo	Protección extra V4A marítima	Canalón compuesto textil TVR	Cubierta protectora	Pared lateral	Protección contra impactos	Protección antirrobo	Iluminación	Iluminación LED	Calefactor radiante	Altavoz	TV	WLAN	Puertos de carga USB	Motor	Embalaje de envío	
Pure		●	●	●			●		●	●										●
Jumbrella	●	●	●	●	●	●	●	●	●	●	●	●	●	●	●	●	●	●		●
Jumbrella outSide	●		●	●	●	●	●	●	●	●		●	●							●
Jumbrella XL	●	●	●	●	●	●	●	●	●	●	●	●	●	●	●	●				●
Magnum	●	●	●	●	●	●	●	●		●	●	●	●	●	●	●			●	●
Largo	●		●	●	●		●			●	●	●				●			●	●

# Tamaños

dimensiones son aproximadas

	redondo		cuadrado		rectangular	
Pure	∅ 2 – 4 m	2,8 – 11,3 m <sup>2</sup>	2 – 4 m	4 – 16 m <sup>2</sup>	de 2,5 × 2,0 m a 4,0 × 3,5 m	5 – 14 m <sup>2</sup>
Jumbrella	∅ 3 – 7 m	7 – 36 m <sup>2</sup>	3 – 5 m	9 – 25 m <sup>2</sup>	de 3,0 × 1,5 m a 6,0 × 4,5 m	4,5 – 27 m <sup>2</sup>
Jumbrella outSide	∅ 3 – 4 m	7 – 12 m <sup>2</sup>	3 – 4 m	9 – 16 m <sup>2</sup>	–	–
Jumbrella XL	∅ 7 m	37 m <sup>2</sup>	5 – 7 m	25 – 49 m <sup>2</sup>	6,0 × 5,14 m; 7,0 × 5 m; 7,0 × 6,0 m	31 m <sup>2</sup> ; 35 m <sup>2</sup> ; 42 m <sup>2</sup>
Magnum	∅ 7 – 12 m	37 – 109 m <sup>2</sup>	7 – 12 m	49 – 140 m <sup>2</sup>	–	–
Largo	∅ 7,5 – 12,5 m	42 – 119 m <sup>2</sup>	7 – 12 m	47 – 140 m <sup>2</sup>	–	–









# BAHAMA®

C4sun sails  
para hoteles, restaurantes  
y cafés

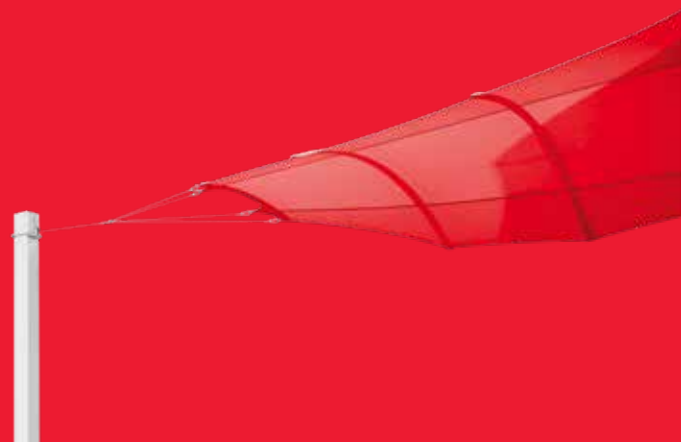



## Velas de sol DE GAMA alta

C4sun satisface el deseo de individualidad creativa con un producto técnica y estéticamente sofisticado. Cada vela de sol C4sun es una pieza única y exclusiva, cortada a la medida exacta requerida y fabricada a mano en la propia fábrica de Bahama en Alemania.

Los toldos C4sun son el primer sistema de sombreado retráctil totalmente automático del mundo con un techo curvado. El techo curvado crea una sensación de espacio inigualable. ¡La sensación de bienestar está garantizada! La apariencia se caracteriza por un aspecto extraordinario combinado con una excelente funcionalidad y el máximo confort. La última tecnología en motores combinada con el control inteligente y la seguridad de Somfy completan las velas para las más altas exigencias. Gracias a las tallas individuales, C4sun ofrece un ajuste con precisión centimétrica y la máxima independencia para cada pieza individual. Todo junto - vela, mástil y motor - produce el resultado perfecto.

## De un vistazo

- ▀ 2 modelos diferentes: elips (2 versiones básicas) y cuadrada (3 versiones básicas)
- ▀ Tamaños de vela hasta un máximo de 106 m<sup>2</sup>
- ▀ Control totalmente automático mediante mando a distancia y app
- ▀ Sensación única de espacio gracias a la forma curvada del techo
- ▀ Solución personalizada para zonas exteriores de prestigio
- ▀ Alivio de la presión del viento mediante pesos o amortiguadores guiados internamente
- ▀ 4 sistemas de mástil diferentes con secciones ovaladas, redondas y cuadradas Sección transversal
- ▀ Excelente protección UV UPF 50
- ▀ Alta resistencia al agua

## Premios y distinciones



**reddot award 2014**  
best of the best



La forma y la función de elips4sun han sido galardonadas con el Red Dot Award 2014: Best of the Best y el R+T Innovation Award 2015 Special Design Prize. Ambos premios con reputación mundial.

# Información sobre el producto

## Hecho a mano

Cada vela solar se corta a la medida exacta requerida y se ensambla a mano en un sistema robusto. Fabricado en Alemania.



## Velas

El lenguaje de diseño orgánico de las velas de sol C4sun se distingue claramente de otros sistemas. A medida que la vela se desenrolla del eje de tejido, los perfiles especiales fijados en la vela se configuran de forma independiente. Los perfiles especiales curvados y permanentemente elásticos se fijan en la superficie de la vela paralelamente al eje del tejido. La curvatura característica del tejido drena el agua de lluvia hacia los lados. De este modo se evita la formación de poco estéticas bolsas de agua. En vientos más fuertes, un sistema de alivio de la presión del viento especialmente desarrollado en el mástil proporciona alivio. Las ráfagas se absorben con flexibilidad y también se evita el desagradable ruido del viento.

---

Principio de diseño único y patentado

---

Sensación de espacio con un ambiente de bienestar inigualable

---

Materiales de alta calidad

---

Las formas orgánicas marcan acentos estéticos

## Tejido de la vela

WeatherMax 80 es una fibra técnicamente avanzada para la protección contra el sol y la lluvia. La estructura acanalada muy sutil del tejido de la vela se caracteriza por su aspecto elegante.

---

Alto brillo y solidez del color

---

Máxima protección contra el deslumbramiento y los rayos UV

---

Alta resistencia al agua y al moho

---

Transpirable

---

Muy alta resistencia al desgarro y a las arrugas

---

20 colores actuales



## Montaje Wave

C4sun ofrece varias opciones de montaje: de forma clásica, la ola puede montarse en paredes o vigas. Alternativamente, el eje de tela puede montarse en un soporte de eje independiente sobre dos postes de acero inoxidable. La versión independiente funciona igual de bien para velas simples y dobles. Si es necesario, se puede desarrollar un concepto de instalación personalizado.

## Montaje en mástil

No hay dos superficies iguales. Todos los tipos de montaje pueden combinarse libremente para adaptarse a las condiciones del terreno.

---

Montaje en pared **I**

---

Cimentación con tornillos Krinner **II**

---

C4sun Cube | un cubo de V2A **III**

---

Placas con reborde para el suelo; especialmente recomendadas para suelos de patios o terrazas de tejados ya existentes

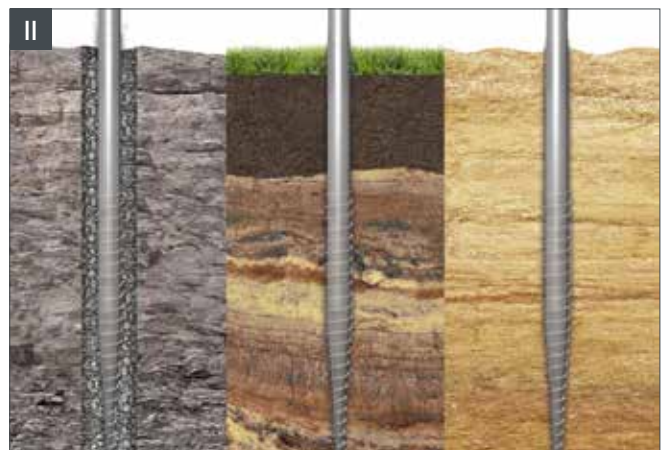

# Modelos | Velas

## elips4sun

Cuatro cabos de remolque y un mástil

Corte elipsoidal

Lenguaje de diseño orgánico

Ancho de escota: 1,8 m o 2,7 m

**Tamaño máximo de la vela 6,0 x 6,8 m**

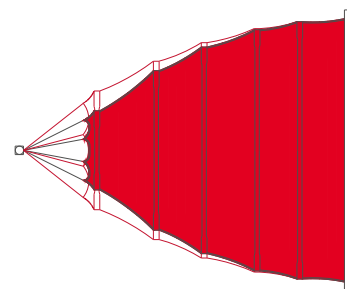

## square4sun | CROSS

Dos cabos de remolque con un mástil cada uno

Amplia zona de sombra

**Max. tamaño de la vela 6,8 x 7,0 m - 6,0 x 7,8 m**

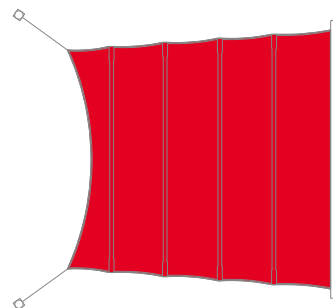

## square4sun | CROSS PRO

Dos cabos de remolque con un mástil cada uno

Debido a las cuerdas de tracción acortadas, adecuado para tejadosterrazas y áreas pequeñas

**Max. tamaño de la vela 6,8 x 7,0 m - 6,0 x 7,8 m**

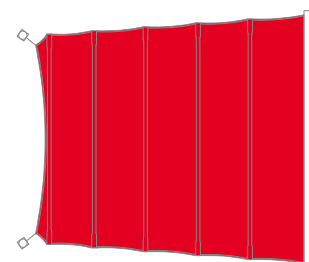

## square4sun | LINE

Cuatro cabos de tracción con dos mástiles

Amplia zona de sombra

**Max. tamaño de la vela 6,8 x 7,8 m**

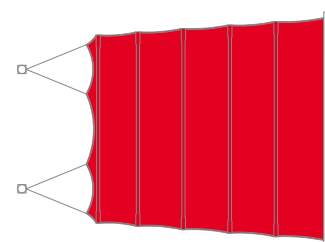

Todos los modelos están disponibles también como sistema de doble vela

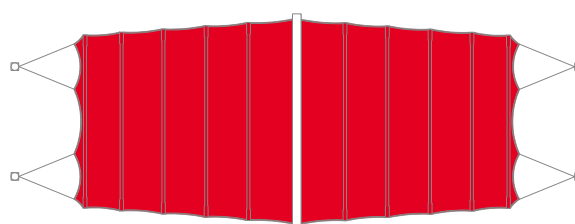

## Modelos | Mástiles

Los mástiles son de acero inoxidable o aluminio V2A o V4A, robustos y de alta calidad. Con vientos fuertes, un sistema de descarga de la presión del viento especialmente desarrollado proporciona alivio. La compensación necesaria se

consigue mediante contrapesos o amortiguadores en el mástil. Cualquier forma de paño de vela puede combinarse con cualquier mástil de vela C4sun (excepción: elips4sun no con IG 101 & ID 110).

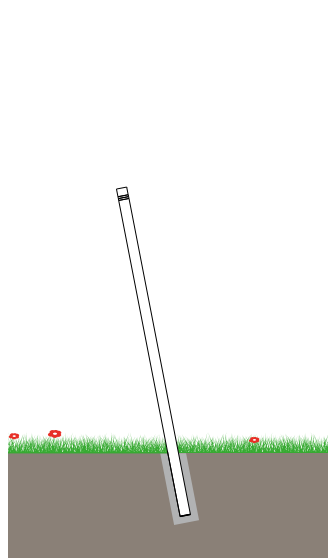

### ID 110 REDONDO

Alivio de la presión del viento mediante amortiguadores internos

Aluminio con recubrimiento de polvo

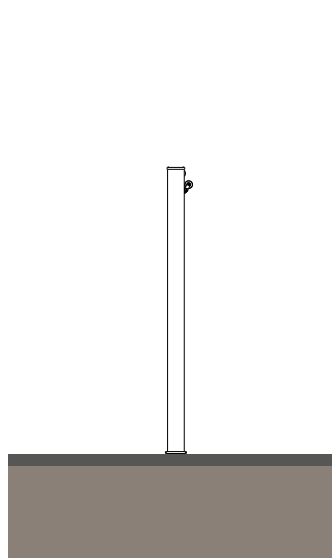

### ID 175 OVAL

Alivio de la presión del viento mediante amortiguadores internos

Aluminio con recubrimiento de polvo

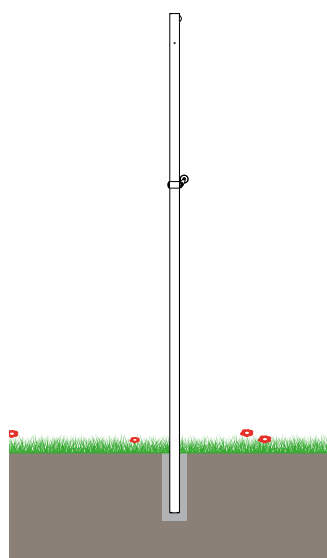

### IG 101 REDONDO

Alivio de la presión del viento mediante pesos guiados internamente

Acero inoxidable V2A

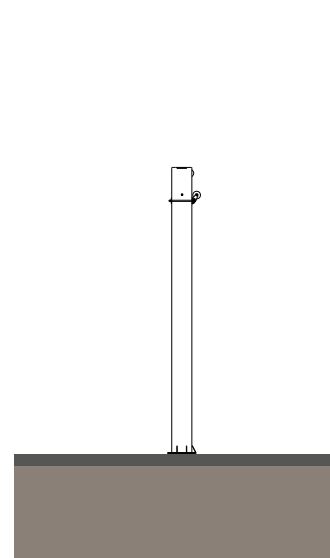

### IG 211 CUADRADO

Alivio de la presión del viento mediante pesos guiados internamente

Acero inoxidable V2A

## Dimensiones | Mástiles

dimensiones son aproximadas	Dimensiones del mástil en mm	Ángulo de instalación	Altura del mástil en mm
ID 110	110 × 110	79°   11° Inclinación	3.627
ID 175	75 - 105 × 175	0° - 90°	3.000, 3.500, 4.000, 4.500
IG 101	∅ 101,6	90°   vertical	5.240, 5.850
IG 211	211 × 211	90°   vertical	3.000, 3.500*

\*Posibilidad de tamaños especiales



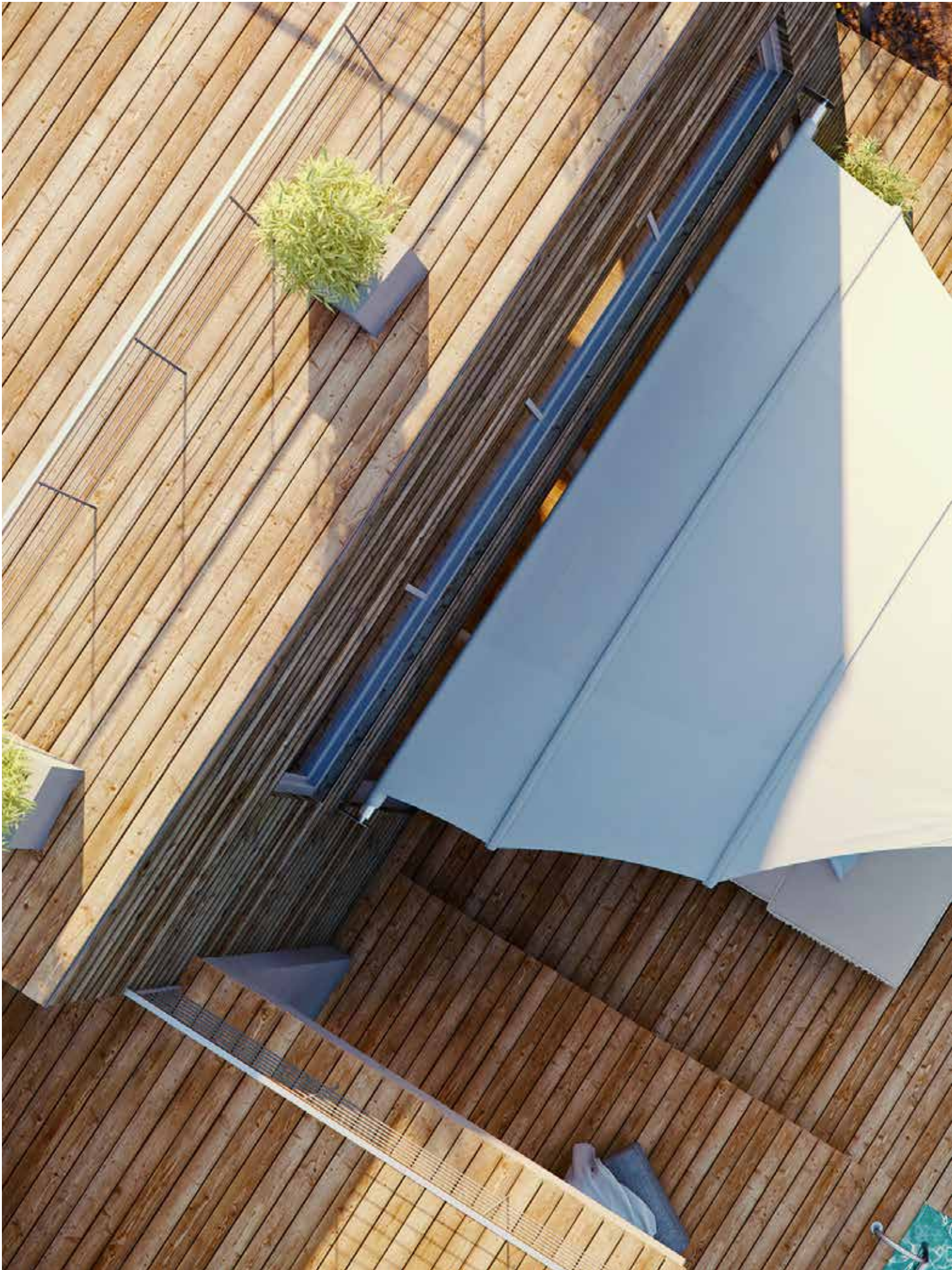







**BAHAMA®**

Bahama GmbH  
Gewerbeparkstr. 34  
D-51580 Reichshof  
T +49 (0) 2265 998 0  
F +49 (0) 2265 998 344  
info@bahama.de  
[www.bahama.de](http://www.bahama.de)